

Bedienungsanleitung(Cynus F10)

Inhalt

Sicherheitshinweis	5
Inhalt der Verpackung	8
Ihr Telefon	9
Telefontasten.....	10
Symbole	11
SIM-Karten-Halter rausziehen	17
Akku aufladen	21
Telefon Ein/Ausschalten	22
Verwendung des Touchscreens.....	23

1

Galerie.....	60
Maps	62
SIM Toolkit	63
Tonaufnahme	64
Video Player	64
Einstellungen.....	66
Neue Software-Update via OTA(Over-The-Air)	89
Weitere Sicherheitsinformationen	90
SAR-Wert.....	95
Open-Source	96
Beschränkte Garantie.....	98
Declaration of CE Conformity(R&TTE, ROHS).....	106

3

Bildschirm-Tasten sperren und entsperren.....	26
Über den Bildschirm.....	28
Anrufen und Anrufeinstellungen.....	36
Kontakte	45
Kamera	49
Nachrichten.....	51
Musik.....	53
Play Store	54
Uhr und Wecker	55
Downloads	57
Kalender	57
Email	58

2

Hinweissymbole

Warnung: 

Wichtig: 

Hinweis: 

Android Hilfe:

https://www.android.com/intl/de_de/versions/lollipop-5-0/

<https://support.google.com/nexus/#topic=3415468>

 Copyright © 2015, Alle Rechte vorbehalten.

Das Copyright liegt bei der Firma **Mobistel GmbH**

4

Sicherheitshinweis

Beziehen Sie sich bitte aus Sicherheitsgründen auf diesen Leitfaden bevor Sie das Telefon benutzen. Sollten Sie dies versäumen und den Leitfaden nicht beachten, so könnte dies zu Fehlfunktionen und Gefahren für den Anwender führen.

Sicherheit am Steuer

Verwenden Sie das Telefon bitte niemals während Sie fahren. Sollten Sie Ihr Telefon benutzen müssen, halten Sie dazu bitte am Straßenrand an. In einigen Ländern ist es illegal, ein Mobiltelefon am Steuer zu benutzen. Es wird auch empfohlen, keine Mobiltelefone während des Tankens an einer Tankstelle zu verwenden.

In Flugzeugen ausschalten,

5

Es wird streng empfohlen, Reparaturen nur durch qualifiziertes Servicepersonal ausführen zu lassen. Verwenden Sie bitte ausschließlich empfohlene Zubehörteile und Akkus.

Richtig einsetzen

Verwenden Sie das Telefon in der normalen Haltung (halten Sie es an Ihr Ohr). Vermeiden Sie unnötigen Kontakt mit der Antenne wenn das Telefon eingeschaltet ist.

Notrufe

Wenn Sie einen Notruf tätigen, vergewissern Sie sich bitte, dass das Telefon eingeschaltet und betriebsbereit ist.

Rufen Sie im Brandfall, bei Verkehrsunfällen oder medizinischen Notfällen eine örtliche Notrufnummer an.

7

Mobiltelefone können Flugzeuge beeinflussen. Vergewissern Sie sich daher bitte, das Telefon stets ausgeschaltet ist, wenn Sie sich in einem Flugzeug befinden.

Sonderregulierungen einhalten

Halten Sie bitte unbedingt Sonderregulierungen in Gegenden ein, wo diese gelten. Es wird empfohlen, Ihr Mobiltelefon immer dann auszuschalten, wenn die Verwendung illegal wäre oder wenn es Störungen verursachen könnte, z. B. in Krankenhäusern.

Störungen

Alle Mobiltelefone können durch Funkwellen beeinträchtigt werden, sodass es möglicherweise zu Störungen während des Anrufes kommen kann.

Qualifiziertes Servicepersonal

6

Richtlinien Kinder: Stellen Sie sicher, dass die Schutzfolie des Displays entfernt und entsorgt werden. Da Folien verschluckt oder eingeatmet werden können, sollten diese nicht in die Hände von Kindern gelangen.

Inhalt der Verpackung

Vielen Dank, dass Sie sich für dieses Produkt entschieden haben. Vergewissern Sie sich, dass alle angegebenen Teile vorhanden sind: Telefon, Ladeadapter, Akku, Bedienungsanleitung, Headset, USB-Kabel

8

Ihr Telefon

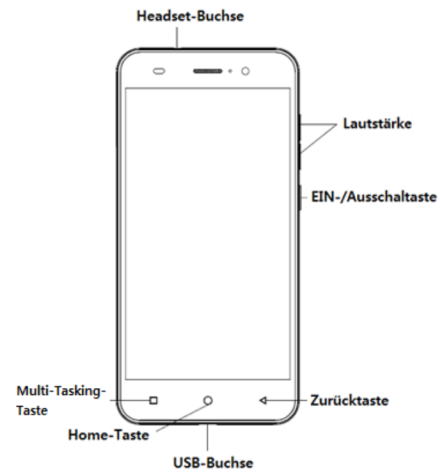

9

Telefontasten

	Multi-Tasking	Aktuelle Anwendungen werden angezeigt
	Home	Zurück zum Home-Bildschirm
	Zurück	Rückkehr zum vorherigen Bildschirm.

10

Symbole



Signal-Stärke



Roaming.



GPS-Standortdienste aktiv



System-Warnung

11



Auto-Helligkeit



Daten synchronisiert



Helligkeit-Dauer.



Bildschirm drehen

12



Anruf in Abwesenheit



Neue SMS-Nachrichten



Neue MMS-Nachrichten.



WiFi aktiv

13



Bluetooth-Headset verbunden



Bluetooth-Gärrat verbunden



Vibration-Modus aktiv



Lautlos-Modus

15



Anruf gehalten



Anruf läuft



Telefonmicrofon ist stumm



Lautsprecher bei Anruf

14



Alarm aktiviert



USB verbunden



Flugmodus



Akkustärke



Headset angeschlossen

16

SIM-Karten-Halter rausziehen

Nehmen Sie den SIM-Karten-Halter heraus, indem Sie die mitgelieferte Nadel in das Loch auf der Halterung stecken.

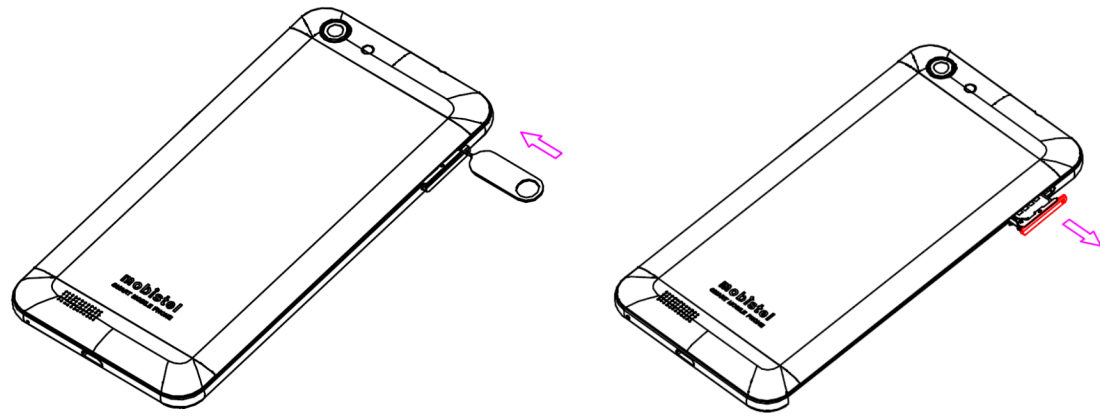

17

SIM-Karten(MicroSIM & NanoSIM) und MikroSD-Karte einlegen

Sie können SIM- und MikroSD-Karte auf beide Seiten des Kartenbehälter einlegen

SIM-Karten-Slot1 für MikroSIM

Sie können nur eine Karte auf diesen Slot einlegen: **Bitte nicht einstecken, sondern auflegen!**
Bitte beachten Sie die Richtung der Karte zum Einstecken.

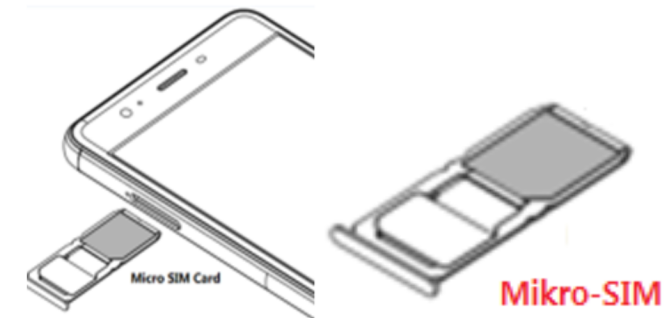

18

SIM-Karten-Slot2 für NanoSIM-Karte oder MikroSD-Karte

Sie können nur eine Karte auf diesen Slot einlegen: Entweder NanoSIM- oder MikroSD-Karte
Bitte legen Sie sie wie folgt ein. **Bitte nicht einstecken, sondern auflegen!**
Bitte beachten Sie die Richtung der Karte zum Einlegen!

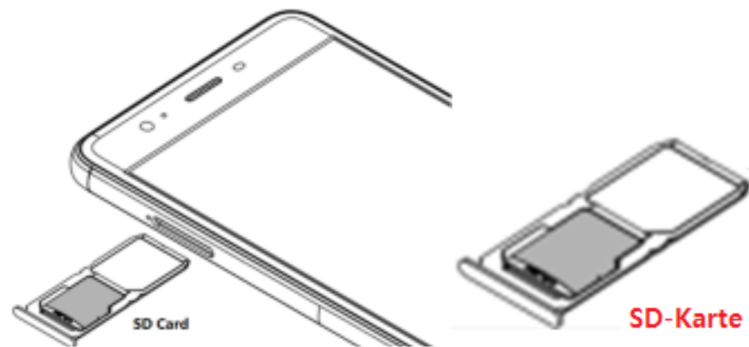

19

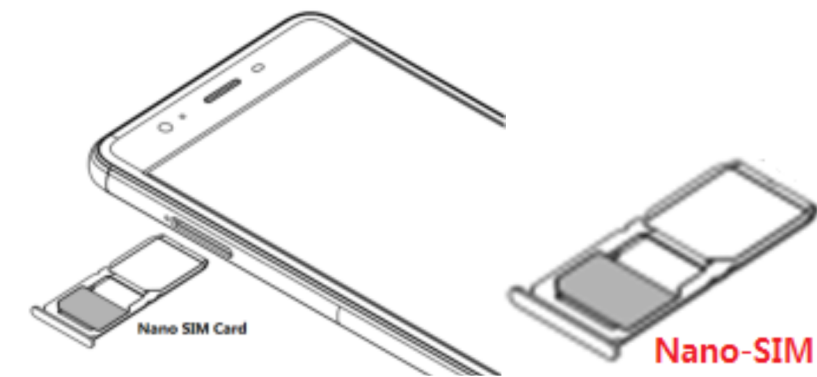

20

Akku aufladen

Mit Ihrem Telefon erhalten Sie einen Akku und ein Ladegerät. Sie können auch ein USB-Datenübertragungskabel zum Aufladen des Telefons verwenden. Die Ladedauer kann jedoch von der des Ladegeräts abweichen.

Verwenden Sie aus Sicherheitsgründen nur zugelassene Akkus und Ladegeräte.

Wenn der Ladevorgang abgeschlossen ist, trennen Sie die Verbindung zwischen Ladegerät und Steckdose sowie zwischen Ladegerät und Telefon.

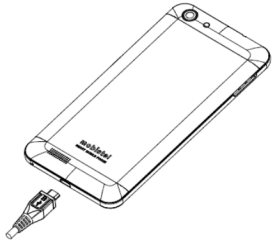

21

Verwendung des Touchscreens

Sie steuern die Android-Funktionen hauptsächlich mit Ihrem Finger, um auf dem Touchscreen Symbole und Schaltflächen auszuwählen oder die Bildschirmtastatur und andere Elemente zu verwenden. Sie können auch die Bildschirmausrichtung ändern.

Berühren

Zur Auswahl von Bildelementen wie Anwendungs- und Einstellungssymbolen, zur Eingabe von Buchstaben und Symbolen über die Bildschirmtastatur oder die Verwendung von Schaltflächen, berühren Sie diese einfach mit Ihrem Finger.

Berühren & halten

Sie "berühren & halten" ein Element auf dem Bildschirm, indem Sie es berühren und Ihren Finger darauf lassen, bis eine Aktion eintritt. Wenn Sie beispielsweise ein Menü zum Anpassen des Startbildschirms öffnen möchten, berühren Sie so lange eine freie Stelle auf dem Startbildschirm, bis das Menü geöffnet wird.

23

Telefon Ein/Ausschalten

1. Halten Sie zum Einschalten die Taste Ein/Aus länger als 5 Sekunde gedrückt.

2. Geben Sie die PIN ein wenn Sie dazu aufgefordert werden.

Das Telefon sucht nach Ihrem Netzwerk und zeigt den Bereitschaftsbildschirm an wenn es das Netzwerk gefunden hat. Die externe Anzeige zeigt die Signalstärke, den Akkustatus und die aktuelle Zeit und Datum an.

3. Wenn Sie das Telefon ausschalten möchten, halten Sie die Taste Ein/Aus länger als zwei Sekunden gedrückt.

22

Ziehen

Berühren und halten Sie ein Element für kurze Zeit und bewegen Sie Ihren Finger dann ohne ihn anzuheben über den Bildschirm bis Sie Ihre Zielposition erreicht haben. Durch Ziehen können Sie Elemente auf dem Startbildschirm neu anordnen. Das Benachrichtigungsfeld wird ebenfalls durch Ziehen geöffnet.

Schieben oder gleiten

Beim Schieben oder Gleiten bewegen Sie Ihren Finger schnell über den Bildschirm, ohne nach dem ersten Berühren eine Pause zu machen, da Sie sonst ein Element ziehen würden. Sie können beispielsweise durch eine Liste scrollen, indem Sie auf dem Bildschirm nach oben oder unten gleiten, und einige Kalenderansichten können Sie rasch über den Bildschirm schieben, um den sichtbaren Zeitraum zu ändern.

Zweimal tippen

Durch zweimaliges Tippen auf eine Webseite, eine Karte oder einen anderen Bildschirm betätigen Sie den Zoom. Wenn Sie beispielsweise zweimal auf einen Abschnitt auf einer

24

Webseite im Browser tippen, wird die Größe dieses Abschnitts auf die Breite des Bildschirms angepasst. Durch zweimaliges Tippen nach dem Aufziehen zum Heranzoomen in einigen Anwendungen, wie etwa im Browser, wird der Textfluss in Spalten neu angeordnet, um der Größe des Bildschirms zu entsprechen.

Auf- und zuziehen

In einigen Anwendungen (einschließlich Google Maps, Browser und Galerie) ist es möglich, mit zwei gleichzeitig auf dem Bildschirm positionierten Fingern diesen heranzuzoomen (durch Auseinanderziehen) oder wegzuzoomen (durch Zusammenziehen).

25

Bildschirm-Tasten sperren und entsperren

Wenn Sie das Telefon über einen gewissen Zeitraum nicht verwenden, wird der Bildschirm automatisch ausgeschaltet und gesperrt.

Drücken Sie die Ein/Aus-Taste, um den Bildschirm und die Tasten einzuschalten und halten Sie das Symbol gedrückt und schieben Sie das Symbol zur Entsperrung in die obere Seite.

Um den Bildschirm und die Tasten manuell zu sperren, drücken Sie Ein-/Ausschaltungstaste kurz.

26

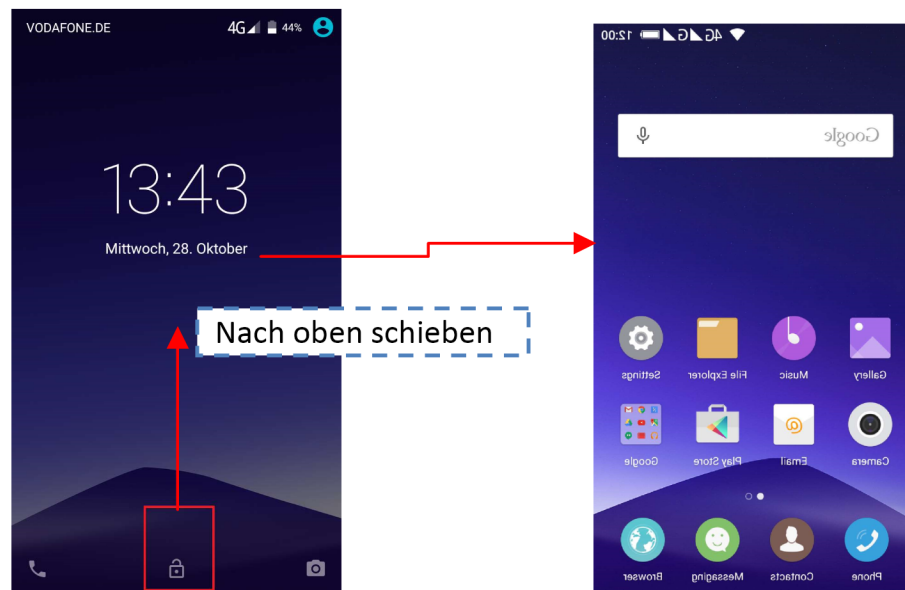

27

Über den Bildschirm

1) Home-Bildschirm:

Dies ist Ihr Ausgangspunkt, um alle Funktionen auf Ihrem Telefon zugreifen. Es zeigt Anwendungen, Icons, Widgets, Verknüpfungen und andere Funktionen.

Blättern Sie nach links oder rechts, um die Anzeigeflächen auf dem Home-Bildschirm anzuzeigen und halten Sie einen leeren Platz auf dem Bildschirm gedrückt, um Widgets für den Bildschirm auszuwählen.

2) Widget zum Home-Bildschirm hinzufügen

1. Berühren einen leeren Platz auf dem Display und halten Sie gedrückt, um Widget zu öffnen.
2. Blättern Sie auf der Anzeigefläche der Anwendungen nach links und rechts, um ein Widget zu finden
3. Berühren und halten Sie ein Widget

28

4. Ziehen Sie das Widget an die gewünschte Position auf dem Home-Bildschirm und lassen Sie den Bildschirm los

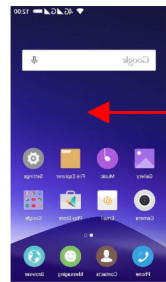

Einen leeren Platz auf dem Bildschirm gedrückt halten!

3) Statusleiste:

Mittels verschiedener Symbole zeigt die Statusleiste Telefoninformationen an, wie z. B. die Signalstärke, neue Nachrichten, die Akkulaufzeit und aktive Bluetooth- und Datenverbindungen.

29



30

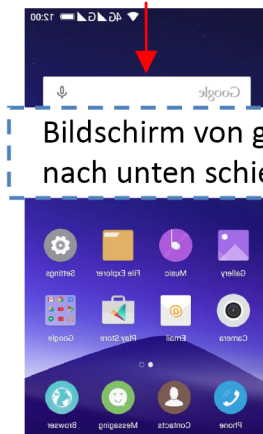

Bildschirm von ganz oben nach unten schieben

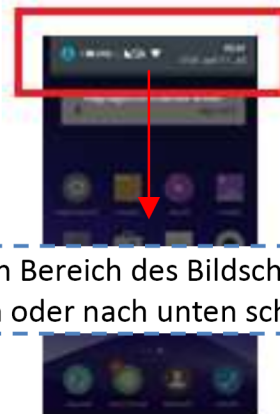

Oberen Bereich des Bildschirms klicken oder nach unten schieben

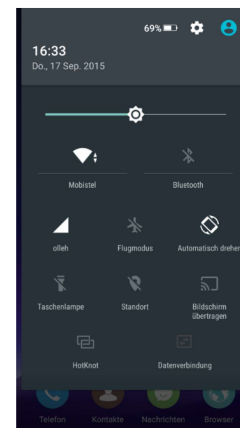

4) Benachrichtigungsfeld:

Berühren Sie zum Öffnen des Benachrichtigungsfelds den Bereich für die Statusleiste und ziehen Sie ihn nach unten. Um das Feld auszublenden, ziehen Sie den unteren Rand des Felds

31

nach oben.

Wenn Sie die Statusleiste auf dem Benachrichtigungsfeld berühren, sehen Sie die aktuelle Leistungsleiste Ihres Geräts und hier können Sie Sound, WiFi, Bluetooth, Flugmodus, Konten und Synchronisierung, Display auto. drehen, Helligkeit, Daten aktiviert, GPS oder Mobiler WiFi Hotspot prüfen und verwalten.

5) Schnellzugriffe individualisieren

Sie können den Schnellzugriffsbereich unten im Home-Bildschirm anpassen, indem Sie Anwendungsverknüpfungen hinzufügen oder entfernen.

- Berühren und halten Sie zum Entfernen einer Anwendungsverknüpfung das Symbol und ziehen Sie es in den Papierkorb.
- Berühren und halten Sie zum Hinzufügen einer Anwendungsverknüpfung eine neue Anwendungsverknüpfung im Home-Bildschirm und ziehen Sie sie dann an eine freie Stelle.

32

6) Blättern der Anwendungen

Schieben Sie das Bildschirm nach links und rechts, um alle Anwendungen zu blättern

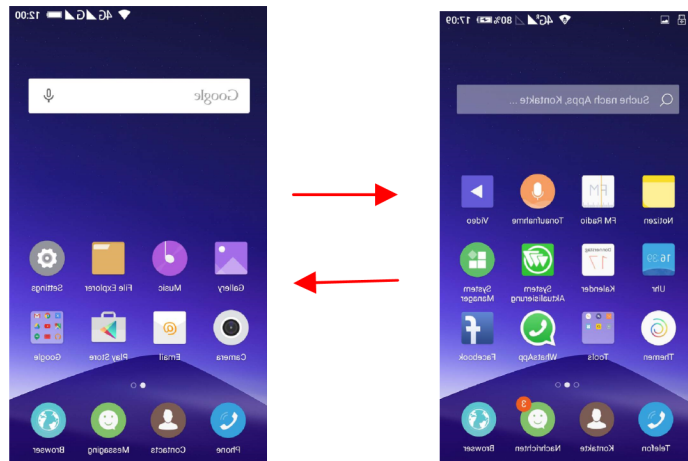

33

7) Verwaltung des Anzeigeelement(Symbols) auf dem Start-Bildschirm

- Element bewegen

Berühren und halten Sie ein Element und ziehen Sie es an die gewünschte Position

- Element entfernen

Berühren und halten Sie ein Element und ziehen Sie es in den Papierkorb.

8) Mehrere Anwendungen(Multi-Tasking)

Ihr Gerät unterstützt Multitasking, d.h. das gleichzeitige Ausführen mehrerer Anwendungen. Um mehrere Anwendungen zu starten, drücken Sie während der Verwendung einer Anwendung die Home-Taste. Wählen Sie dann auf dem Home-Bildschirm eine andere Anwendung aus, die Sie starten möchten.

Halten Sie die Multitasking-Taste  auf dem Telefonsenfeld. Die aktive Anwendungen werden angezeigt.

34

Berühren Sie das Anwendungssymbol, um die Anwendungen zu öffnen.

 Halten Sie gedrückt oder wischen Anwendungssymbol nach rechts das, um die Anwendungen zu löschen.

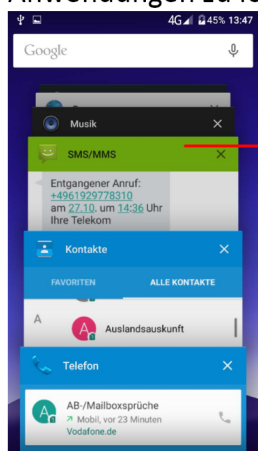

Berühren Sie das Anwendungssymbol, um die Anwendungen zu öffnen

35

Anrufen und Anrufeinstellungen

Wenn Sie einen Anruf tätigen möchten, überprüfen Sie zunächst, ob der Bildschirm im Bereitschaftsmodus ist und das Telefon den Empfang eines Signals anzeigt.

Einen Anruf tätigen

1) Berühren Sie  auf dem Homebildschirm oder in der Anwendungsliste, um das Tastenfeld zu öffnen.

2) Klicken Sie das Tastenfeld-Symbol .

2) Geben Sie die Rufnummer mithilfe des Tastenfelds ein.

3) Berühren Sie , um einen Anruf zu tätigen.

4) Um einen Anruf zu beenden, berühren Sie das Ende-Symbol .

36

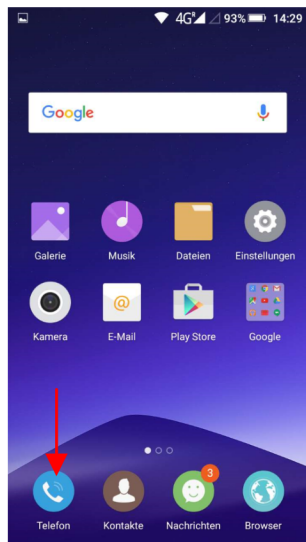

37

Kontakte auf dem Tastenfeld anrufen



- 1 Berühren Sie 'Kontakte', um Ihre Kontakte zu öffnen.
- 2 Blättern Sie durch die Kontakte nach unten und oben, oder berühren Sie das Suchfeld Kontakte und geben Sie die ersten Buchstaben oder erste Ziffer des Kontakts ein, den Sie anrufen möchten.
- 3 Berühren Sie in der Liste den Kontakt, den Sie anrufen möchten.

38



Anrufprotokoll

Durch Berühren des Anrufprotokoll-Symbol auf dem Tastenfeld oder Schieben des Tastenfeld nach links

gelangen Sie die Anrufprotokollanzeige. Hier können Sie Alle, Eingehende (↙),

Ausgehende (↗) Anrufe und Anrufe in Abwesenheit (↘) sehen und bearbeiten.

39

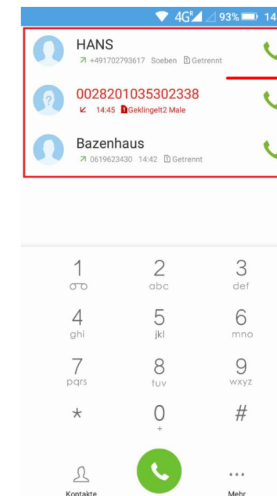

Anrufprotokoll

40

Einen Anruf entgegennehmen oder abweisen

Wenn Sie bei gesperrtem Bildschirm einen Anruf erhalten, haben Sie die Auswahl, den Anruf abzulehnen oder zu antworten.

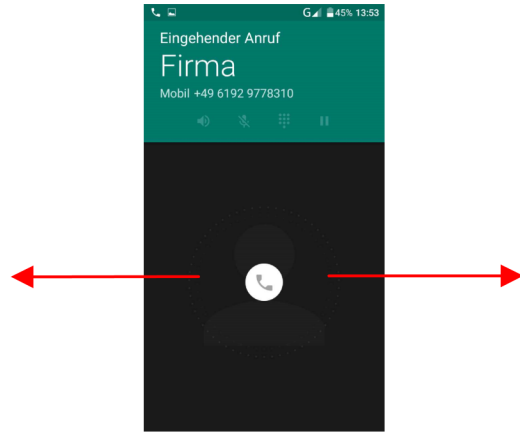

41

Einen Anruf entgegennehmen

Wenn Sie bei gesperrtem Bildschirm einen Anruf erhalten, halten und schieben Sie das Symbol aus dem großen Kreis nach rechts, um den eingehenden Anruf entgegenzunehmen.

Einen Anruf abweisen

Wenn Sie bei gesperrtem Bildschirm einen Anruf erhalten, halten und schieben Sie das Symbol aus dem großen Kreis nach links, um den eingehenden Anruf abzuweisen.

Schnelle Meldung während des Anrufes

Halten und schieben Sie das Symbol Schnelle Nachricht nach oben, wenn Sie eine Schnellmeldung senden möchten

Anrufeinstellungen

Sie können Anrufeinstellungen wie beispielsweise Rufumleitung und andere von Ihrem Betreiber angebotene Funktionen konfigurieren.

1. Wählen Sie in der Anwendungsliste 'Telefon' aus.

42

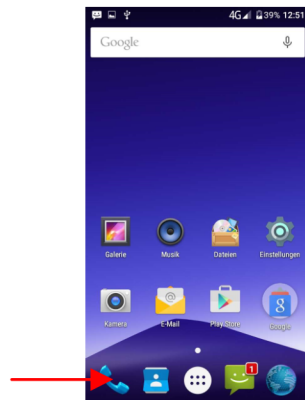

2. Klicken Sie das Symbol 'Option'  und wählen Sie Einstellungen → Anrufkonten → Ihre Netzbetreiber(z.B. Vodafone) klicken →

43

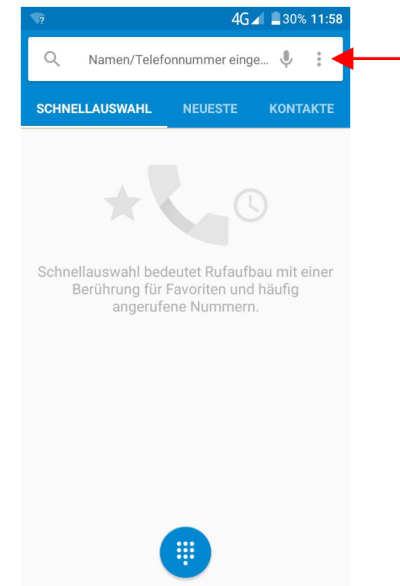

44



Kontakte

Kontakte suchen und bearbeiten

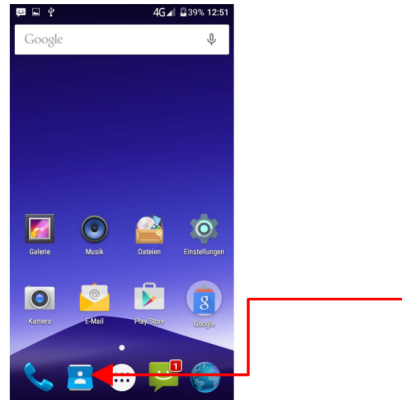
Über die App "Kontakte" erhalten Sie schnell und einfach Zugang zu den Personen, die Sie erreichen möchten.



45

- Berühren Sie das Symbol "Personen"  auf einem Startbildschirm, um Ihre Kontakte anzuzeigen.
- Drücken Sie während der Ansicht des Hauptlistenbildschirms Sie das Symbol 'Option' , um Kontakte zu importieren oder zu exportieren, Anzeigoptionen für die Tabs "Gruppen" und "Alle" auszuwählen und Konten hinzuzufügen oder zu bearbeiten.

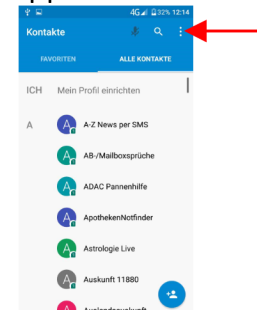

46

- Drücken Sie während der Ansicht eines Kontakts 'Bearbeiten', um die Kontaktdetails zu bearbeiten oder zu teilen, den Klingelton in der Option  festzulegen usw. Hierfür sind die nur im Telefon gespeicherte Kontakte möglich.

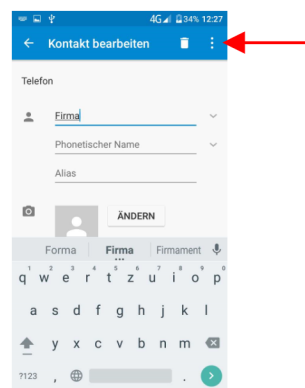

47

Kontakte hinzufügen

Klicken Sie `Zu Kontakte hinzufügen` nach der Telefonnummer und `Neuen Kontakt erstellen` und den Pfeil-Symbol  **Kontakt hinzufügen**

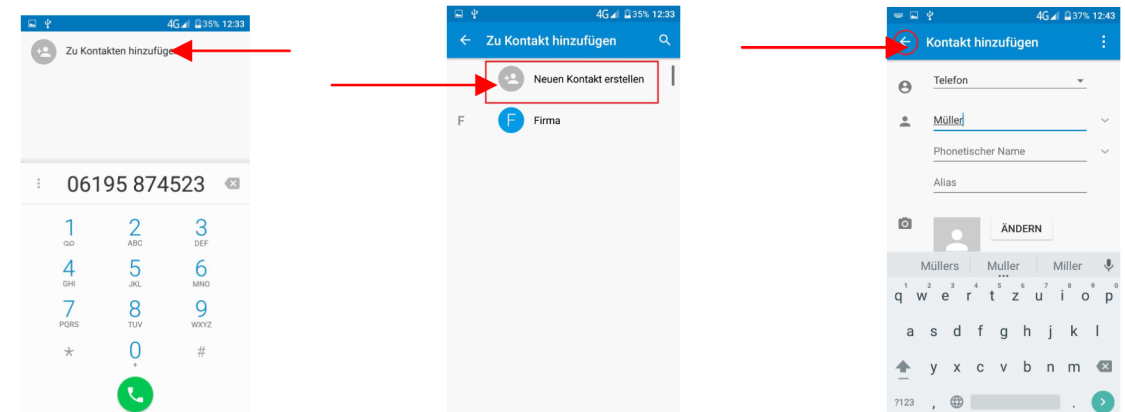

48

Kamera

Die Anwendung "Kamera" besteht aus einer Kamera und einem Camcorder, die eigentlich aus zwei Kameras besteht: Eine Kamera ist nach hinten gerichtet, die andere nach vorne. Sie können damit Bilder und Videos aufnehmen und an andere Personen weiterleiten. Sie können Ihre Bilder und Videos auf einen Computer kopieren. Sie können Ihre Bilder und Videos mit der Anwendung "Galerie" auf dem Telefon anzeigen, sie bearbeiten, weiterleiten usw.

49

Nachrichten

Hier können Sie Text- (SMS) oder Multimedia-Nachrichten (MMS) erstellen und versenden und wie Sie gesendete oder empfangene Nachrichten anzeigen und verwalten.

Neue Nachricht erstellen und senden

SMS

1. Tippen Sie im SMS/MMS-Hauptbildschirm auf das Symbol für eine neue Nachricht



2. Geben Sie im Feld **An** einen Namen oder eine Mobiltelefonnummer ein.

Bei der Eingabe werden gegebenenfalls übereinstimmende Kontakte aus Ihrer Kontaktliste angezeigt. Sie können auf einen vorgeschlagenen Empfänger tippen oder mit der Eingabe der Telefonnummer fortfahren.

3. Tippen Sie anschließend auf **Nachricht schreiben** und beginnen Sie mit der Eingabe.

51

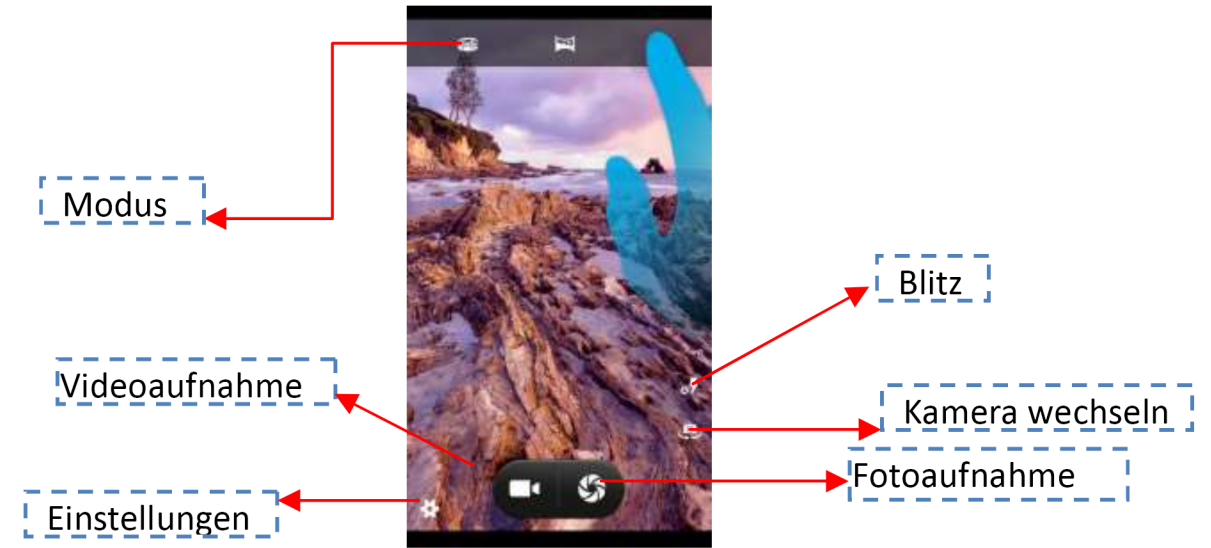

50

Sie haben verschiedene Möglichkeiten, um ein Smiley (Emoticon) in Ihre Nachricht einzufügen:

Sobald Sie sich der 160-Zeichen-Grenze nähern, werden die noch verfügbaren Zeichen angezeigt. Wenn Sie über diese Grenze hinaus Zeichen eingeben, wird eine neue Nachricht erstellt, die beim Empfang den vorangegangenen Nachrichten zugeordnet wird.

Wenn Sie bei der Eingabe einer Nachricht auf die Schaltfläche "Zurück" tippen, wird die Nachricht als Entwurf auf dem SMS/MMS-Bildschirm gespeichert. Tippen Sie später auf diese Konversation, um mit der Eingabe fortzufahren.

4. Tippen Sie auf das Symbol "Senden" ➤.

Der Nachrichtenbildschirm wird geöffnet und die Nachricht wird nach Ihrem Namen angezeigt. Auch die Antworten werden in diesem Bildschirm angezeigt. Wenn Sie weitere Nachrichten anzeigen und senden, entsteht eine Nachrichtenkonversation.

52

Musik

Berühren Sie, nachdem Sie die Musik auf Ihr Telefon übertragen haben, das Musiksymbol, um die Musikwiedergabe zu öffnen. Sie können wählen, ob Sie die Titel nach Interpreten, Album, Titel oder gespeicherten Playlisten abspielen möchten.

Tippen Sie die gewünschte Option an, um diese auszuwählen.

In der Musikwiedergabe, können Sie Ihre aktuelle Auswahl in beliebiger Reihenfolge abspielen, Titel überspringen oder pausieren und sogar Albumcover anzeigen (insofern verfügbar).

53

Blättern nach Anwendungen

1 Berühren Sie auf der Startseite von Android Market eine Kategorie auf der obersten Ebene, wie etwa **Anwendungen** oder **Spiele**.

2 Blättern Sie zu den Unterkategorien und wählen Sie die gewünschte Kategorie aus.

3 Berühren Sie die Option **Top-Bezahlangebote**, **Top-Gratisangebote** oder **Ganz neu**, um die Unterkategorie noch weiter zu unterteilen.

Uhr und Wecker

Aktuelle Datum und Uhrzeit

Die-Uhr-Widget, die standardmäßig auf der Startseite hinzugefügt ist, zeigt das aktuelle Datum, Zeit und Ort. Die aktuelle Datum und Uhrzeit werden automatisch angezeigt., wenn Sie eine Internetverbindung per WLAN oder Datenverbindung eingerichtet haben und Ihr Netzbetreiber diese Funktion unterstützt.

55

Play Store

Play Store bietet direkten Zugang zu Anwendungen und Spielen, die Sie herunterladen und auf dem Telefon installieren können.

Öffnen von Play Store und Suchen von Anwendungen

Sie können in Android Market nach kostenlosen und kostenpflichtigen Anwendungen suchen.

Öffnen von Android APP- Market

Berühren Sie das Play Store-Symbol in der Übersicht oder auf dem Startbildschirm. Berühren Sie das Display, um Market zu durchsuchen. Berühren Sie eine Kategorie, um sie zu öffnen. Berühren Sie die empfohlene Anwendung, um Details dazu anzuzeigen. Ziehen Sie die Symbolübersicht zurück und vor, um Apps zu entdecken. Berühren Sie ein Symbol, um mehr zu erfahren.

54

Einstellen des Weckers

Sie können eine Weckzeit festlegen, indem Sie eine vorhandene Weckzeit ändern oder eine neue Weckzeit hinzufügen: Bitte berühren Sie die Anwendung 'Uhr' und eine Weckerzeit festlegen oder berühren bzw. Klicken Sie die Mitte des Uhr-Symbols und öffnen Sie die Weckfunktion.

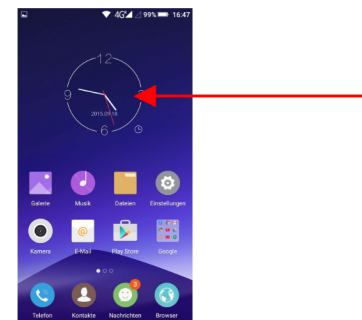

56

Downloads

Dateien, Apps und andere Inhalte, die Sie von Google Mail, der E-Mail-App, Google Play oder von anderen Stellen herunterladen, werden im internen Speicher Ihres Geräts gespeichert. Mit der App "Downloads" können Sie Ihre Downloads anzeigen, erneut öffnen oder löschen.

Kalender

Hier können Sie Ihre Termine abrufen und bearbeiten.

Bei der Ersteinrichtung haben Sie das Telefon entweder so konfiguriert, dass ein bestehendes Google-Konto – zum Beispiel Google Mail – verwendet wird, oder Sie haben ein neues Konto erstellt. Nach dem erstmaligen Öffnen der App "Kalender" auf Ihrem Telefon werden alle Kalendertermine angezeigt, die im Kalender dieses Google-Kontos im Web eingetragen sind. Wenn Sie Termine über ein Mobilgerät oder einen

57

für viele gängige E-Mail-Systeme, die auf POP3 oder IMAP basieren.





Hinweis  Port-Nummer für Email-Exchange: 443 ist standardmässig eingerichtet. Falls es abweicht, bitte auf 80 ändern.

FM-Radio

Die FM-Radio Funktion verwandelt Ihr Handy in ein tragbares FM-Radio.

Als erstes müssen Sie das Headset, das gleichzeitig als Antenne dient, an das Handy anschließen.

Hören Sie Radio

1. Tippen Sie  die Feineinstellung der Radiofrequenz um -0,1 MHz.
2. Tippen Sie , um die Kanalliste anzuzeigen.
3. Tippen Sie   / vorwärts und rückwärts, um UKW-Sender zu suchen.

59

Webbrowser bearbeiten, werden sie automatisch mit allen Apps synchronisiert, in denen Sie die Termine benötigen.

Berühren Sie Kalender-App auf einem Start- oder App-Bildschirm, um Ihren Kalender anzuzeigen.

Tippen Sie zum Ändern der Kalenderansicht oben auf das Datum und wählen Sie **Tag, Woche, Monat** oder **Terminübersicht**. Bewegen Sie den Finger über das Display, um vertikal oder horizontal zu scrollen. In der Tages- und Wochenansicht können Sie die Anzeige durch Auseinanderziehen der Finger heranzoomen bzw. durch Zusammenziehen der Finger herauszoomen.

Email

Beim ersten Öffnen der E-Mail-App werden Sie aufgefordert, ein E-Mail-Konto einzurichten. In den E-Mail-Einstellungen können Sie später weitere Konten hinzufügen. Der Assistent zum Einrichten der E-Mail-App unterstützt Sie beim Einrichten von Konten

58

4. Tippen Sie  die Feineinstellung der Radiofrequenz um 0,1 MHz.

5. Tippen Sie  Lautsprecher einzuschalten.

6. Tippen Sie  Pause / Play FM-Radio.

Wenn Sie UKW-Radio zum ersten Mal verwenden sucht es automatisch nach verfügbaren UKW-Sender, und speichert diese ab.

Galerie

Bei der Verwendung der Galerie-Anwendung können Sie Fotos und Videos ansehen, die Sie mit der Kamera des Telefons aufgenommen, heruntergeladen oder kopiert haben.

Bei Fotos, die auf der Speicherkarte befinden, können Sie diese bearbeiten.

Sie können auch ein Foto als Kontaktbild oder Hintergrundbild speichern oder an Ihre Freunde weiterleiten.

Im Kamera oder Video-Bildschirm berühren Sie das Symbol rechts unten um zur Galerie zu gelangen.

60

- Fotos und Videos anzeigen

Nach Auswahl eines Albums aus der Galerie-Anwendung Alben, Bildschirm können Sie durch die Fotos und Videos von diesem Album blättern entweder in der Filmstreifen- oder Grid-Ansicht. Tippen Sie auf ein Foto oder Video, um es in vollem Umfang anzusehen.

- In der Filmstreifen- oder Grid-Ansicht

Standardmäßig werden Fotos und Videos in horizontaler Filmstreifen vorgestellt.

Schieben Sie Ihren Finger nach links oder rechts über den Filmstreifen, um durch die Fotos und Videos zu gehen.

Google Mail

Google Mail ist der webbasierte E-Mail-Service von Google. Bei der ersten Einrichtung haben Sie Ihr Telefon so konfiguriert, dass ein bestehendes Google Mail-Konto verwendet wird, oder Sie haben ein neues Konto erstellt. Beim ersten Öffnen von Google Mail auf Ihrem Telefon enthält Ihr Posteingang die Nachrichten aus Ihrem Google Mail-Konto im

61

Häuser auf Straßenebene anzeigen.

 Google Maps bietet allerdings nicht zu jedem Standort Informationen.

SIM Toolkit

Die SIM-Karte bietet diverse zusätzliche Dienste.

Diese Dienste werden nur angezeigt und funktionieren nur, wenn Ihre SIM-Karte unterstützt. Wenn Ihre SIM-Karte diese Dienste nicht unterstützt, zeigt das Telefon diese Menüs nicht an.

Der Inhalt und die Bedingungen für die Funktion hängen von Ihrem Netzwerk-Dienstleister ab.

Kontaktieren Sie bitte Ihren Netzwerk-Dienstleister (einen Netzbetreiber oder den Dienstleister) bezüglich der Verfügbarkeit von Diensten der SIM-Karte, Anwendungsinformationen und Gebühren.

63

Web.

Wenn Sie Ihr Telefon mit einem Google Mail-Konto einrichten, ist Ihre Google Mail-App startklar. Sollten Sie noch kein Google Mail-Konto eingerichtet haben, tippen Sie auf dem Start- oder "Alle Apps"-Bildschirm auf das Einstellungen-Symbol und wählen Sie anschließend **Einstellungen > Persönlich > Konten & Synchronisierung > Konto hinzufügen**.

Maps

Mit der Anwendung "Google Maps" können Sie unter Verwendung von Google Maps Navigation (Beta) Ihren aktuellen Standort ermitteln, die Verkehrsbedingungen in Echtzeit anzeigen und eine genaue Beschreibung für den Weg zu Fuß, mit öffentlichen Verkehrsmitteln oder mit dem Auto abrufen. Auch die Navigation mit detaillierter Routenführung wird unterstützt. Sie können Adressen, Sehenswürdigkeiten und Unternehmen suchen und diese interessanten Orte direkt auf einer Straßenkarte oder einem Satellitenbild lokalisieren. In manchen Regionen können Sie Unternehmen und

62

Tonaufnahme

In diesem Menü können Sie einen Ton in den Formaten AMR und WAV aufzeichnen und abspielen. Sie können die Funktion wie ein Diktiergerät verwenden und die Dateien anschließend als Rufton nutzen oder als MMS- und Email-Anhang verschicken.

Video Player

Es erlaubt Ihnen, Ihre Videos abzuspielen.

Videodateien können Sie auf Ihrem Telefon mit einem Video-Player öffnen, der das Videoformat der Videodatei unterstützt. Wenn Sie in Market das Videoformat in das Suchfeld eingeben, wie

beispielsweise „avi“ oder „mp4“, werden Sie einen oder mehrere Videospieler finden mit denen Sie die

Videodatei abspielen können. Nach der Installation können Sie die betreffende Datei anklicken und öffnen.

64

Daraufhin werden Sie gefragt mit welchem Programm die Videodatei geöffnet werden soll, wählen Sie hier den installierten Videoplayer aus und die Wiedergabe wird gestartet.

65

WLAN kann nur verwendet werden, wenn Sie sich im Empfangsbereich der Ihnen bekannten Netzwerke befinden oder Sie sich in der Nähe eines kostenlosen, ungesicherten WLAN-Hotspot befinden. Tippen Sie im App-Bildschirm auf die Option „Einstellungen“ und wählen Sie dann „Drahtlos und Netzwerke“, um die Option „WLAN“ einzuschalten. Nach kurzer Zeit erscheint eine Liste der WLAN-Netzwerke. Wenn Sie erneut nach verfügbaren Netzwerken suchen möchten, tippen Sie auf „Scannen“.

Bluetooth

Ihr Telefon ermöglicht drahtlose Verbindungen mit Bluetooth-Geräten, um Daten oder Mediendateien auszutauschen. Sie können das Mobiltelefon mit einem Bluetooth-Headset oder –Autobaueinsatz(Freisprechen) oder einem anderen Bluetooth-Mobiltelefon oder –Computer (Austausch von Dateien) verbinden.

67

Einstellungen

SIM-Verwaltung

In diesem Menü können Sie die Informationen und standardmässige Einstellungen für Ihre eingesetzten SIM-Karten sehen und ändern.

- ◆ SIM-Informationen
- ◆ Standard-SIM: Sprachanruf, SMS/MMS, Datenverbindung.

Wi-Fi

Wählen Sie das Menü WLAN, um die WLAN-Funktion einzuschalten und nach verfügbaren Netzwerken zu suchen. Es wird eine Liste mit den verfügbaren WLAN-Netzen angezeigt, die im Empfangsbereich gefunden wurden.

Wählen Sie ein WLAN-Netzwerk aus mit dem Sie sich verbinden möchten (gegebenenfalls benötigen Sie ein Passwort für das betreffende Netzwerk).

66

Bluetooth aktivieren

Wählen Sie in der Anwendungsliste **Einstellungen** aus und berühren Sie Bluetooth **AN**, um Bluetooth-Modus zu aktivieren.

Bluetooth-Geräte suchen

Wenn Bluetooth-Funktion aktiviert ist, sucht das Telefon die IDs aller verfügbaren Bluetooth-Geräte automatisch, die sich in Reichweite Ihres Telefons befinden und zeigt diese an.

Bluetooth-Geräte koppeln und verbinden

Nachdem das Telefon das neue Gerät gefunden hat, wählen Sie das gefundene Gerät aus, um das Telefon mit dem ausgewählten Gerät zu verbinden, unter Umständen werden Sie aufgefordert, einen Kenncode einzugeben. Der vom System vorgegebene Kenncode variiert je nach Bluetooth-Gerät. Versuchen Sie es mit 0000 oder 1234. In der Regel ist der Kenncode in der Bedienungsanleitung des Bluetooth-Geräts angegeben

68

Datenverbrauch

Behalten Sie den Überblick über die genutzte Datenmenge. Sie können zur Einschränkung der Datennutzung die entsprechenden Einstellungen anpassen.

Mobile Datenverbindung: Diese Option ermöglicht Ihnen die Verwendung von Datenverbindungen in einem beliebigen mobilen Netzwerk.

Mobildatenlimit festlegen: Hiermit können Sie die Einschränkung der Datennutzung über das Mobilgerät festlegen.

Datennutzungszyklus: Hier können Sie die Einstellungen für den Nutzungszyklus ändern.

Drücken Sie zur Verwendung weiterer Optionen die Optionstaste .

APP-Hintergrunddaten einschränken: Hiermit können Sie die Hintergrund-Synchronisierung deaktivieren, wenn ein Fremdnetz verwendet wird.

WLAN-Daten anzeigen: Hier können Sie die über WLAN genutzte Datenmenge anzeigen.

69

Sie können Einstellungen zu tragbaren WiFi-Hotspots bestimmen.

Verwenden Sie das Gerät als drahtlosen Zugangspunkt für andere Geräte.

Bluetooth-Tethering: Aktivieren Sie die Bluetooth-Tethering-Funktion, um Ihr drahtloses Netzwerk über Bluetooth für andere Computer freizugeben.

Hilfe: In der Hilfe finden Sie Informationen zur Verwendung von Tethering-Funktionen.

Wi-Fi Direct

Bitte klicken Sie zu WLAN in den Einstellungen und die Optionstaste , damit Wi-Fi Direct-Funktion zu aktivieren,

WiFi-Direct ermöglicht es kompatiblen Geräten ohne Internetverbindung, HotSpots, Modem oder Router eine gegenseitige Verbindung herzustellen. So können Sie also ein drahtloses Netzwerk zwischen zwei – und zum Teil sogar mehr – Geräten aufbauen.

Mobilfunknetze

Hier können Sie Optionen für 3G-Dienst, Zugangspunkte, Mobilfunkanbieter festlegen.

71

Mehr

Sie können die Einstellungen ändern, um die Verbindung mit anderen Geräten oder Netzwerken zu steuern.

Flug-Modus

Sie können den Offline-Modus aktivieren, um alle drahtlosen Funktionen des Geräts zu deaktivieren. In diesem Fall stehen nur netzunabhängige Funktionen zur Verfügung.

VPN

Hier können Sie virtuelle private Netzwerke (VPN) einrichten und verwalten. Hier wird die Liste der bereits von Ihnen konfigurierten Virtual Private Networks (VPNs) angezeigt und ermöglicht Ihnen das Hinzufügen verschiedener VPN-Typen.

Tethering und mobiler Hotspot

USB-Tethering: Verwenden Sie das Gerät als drahtloses Modem, indem Sie es über ein USB-Kabel an einen Computer anschließen.

Portabler WLAN-Hotspot:

70

Daten-Roaming: Diese Option ermöglicht Ihnen die Verwendung von Datenverbindungen in einem Fremdnetz.

Bevorzugte Netzwerk Typ

Hier können Sie Netzwerktyp auswählen:

4G/3G/2G(Auto), 3G/2G, Nur 3G, Nur 2G

 Falls zwei SIM-Karten eingesetzt sind, empfängt eine SIM-Karte(SIM1) für 4G oder 3G-Netz und die andere(SIM2) kann nur 2G(GSM)-Netz empfangen.

Access Point-Namen(Zugangspunkte)

Hier können Sie einen Zugangspunktnamen(APN) für mobile Netzwerke auswählen. Sie können Zugangspunktnamen hinzufügen oder bearbeiten.

Wählen Sie **Auf Standardeinstellungen zurücksetzen** aus, um Ihre APN-Einstellungen auf die Standardwerte zurückzusetzen.

72

Netzbetreiber

Öffnet einen Bildschirm, in dem nach Mobilfunknetzen gesucht wird, die mit dem Telefon kompatibel sind. Informieren Sie sich bei Ihrem Mobilfunkanbieter, welche Kosten die Wahl eines anderen Mobilfunkanbieters mit sich bringt.

Ton und Benachrichtigungen

Hier können Sie die Alarmart mit Ton, Vibrieren oder Lautlos und Lautstärke Ihres Telefons für Anrufringel, Benachrichtigung, Tasten, Musik, Video und ect. einstellen.

Display

Hier stehen Ihnen folgende Einstellungsmöglichkeiten zur Verfügung: Helligkeit, Bildschirm automatisch drehen, Hintergrund, Bildschirm-Timeout(Ruhezustand), Schriftgröße.

Speicher

Hier können Sie die Speicherinformationen für das Gerät und die Speicherkarte sehen,

73

Standardschreibdatenträger

Hier können Sie den Speicherort für die Aufnahme der Fotos oder Töne auswählen.

Akku

Hier können Sie die vom Gerät verbrauchte Akkuleistung sehen.

Apps

Hier können Sie die installierte Anwendungen verwalten und eventuell nach Speicherkarte(SD-Karte) verschieben.

Standort

Um festzulegen, welche Standortdaten Ihr Gerät verwenden darf, gehen Sie zu **Einstellungen > Standort**. Wenn die Option **Standort** oben auf dem Display auf **An** gestellt ist, können Sie einen der folgenden Modi auswählen:

- **Hohe Genauigkeit:** Dieser Modus ermittelt den Standort Ihres Geräts möglichst genau und nutzt GPS, WLAN, das Mobilfunknetz und andere

75

wenn Sie eine externe Speicherkarte eingesteckt haben.

Telefonspeicher

Hier können Sie alle im Telefonspeicher angewendete Details ansehen.

Alle heruntergeladene Apps werden nur in diesem Telefonspeicher gespeichert und Sie können nicht auf Speicherkarte speichern.

SD-Karte(Externe Speicherkarte)

Hier können Sie alle in der Speicherkarte angewendete Details ansehen.

Wenn Sie eine Speicherkarte einstecken, Ihre aufgenommene Fotos, Videos und Musik werden automatisch auf Speicherkarte gespeichert.

- ⚠ **Achtung:** nach der Zurücksetzung oder Formatierung des Telefons werden alle in Telefonspeicher gespeicherte Kontakte, SMS, Anruflisten gelöscht.

Bevorzugter Installationspfad

Hier können Sie den Speicherort für die Installation der Applikationen(Anwendungen) von z.B. Google "Play Store" auswählen.

74

Sensoren. Dank dem Google-Standortdienst kann der Standort schneller und genauer ermittelt werden.

- **Energiesparmodus:** In diesem Modus ermittelt das Gerät Ihren Standort anhand von Quellen, die wenig Strom verbrauchen, wie WLAN und Mobilfunknetz. Dank dem Google-Standortdienst kann der Standort schneller und genauer ermittelt werden.
- **Nur Gerät:** In diesem Modus verwendet das Gerät zur Standortermittlung ausschließlich GPS. Der Google-Standortdienst wird nicht verwendet. Dieser Modus verbraucht möglicherweise mehr Strom und arbeitet eventuell langsamer.

Sicherheit

Hier können Sie die Sicherung des Geräts und der SIM-Karte einstellen.

Display-Sperre: Hier können Sie die Bildschirmsperre einstellen.

76

Je nachdem, wie Sie Ihr Telefon im Alltag einsetzen, können Sie eine automatische Bildschirmsperre auswählen, um nicht autorisierte Zugriffe zu verhindern. Nach ihrer Einrichtung wird die Bildschirmsperre aktiviert, sobald der Bildschirm Ihres Telefons in den Standby-Modus wechselt.

- **Keine:** Bedeutet keinen Schutz.
- **Wischen:** Den Bildschirm nach rechts gedrückt schieben.
- **Muster:** Mit dem Finger ein einfaches Muster zum Entsperren zu zeichnen.
- **Vierstelliges Passwort:** Benötigt die Eingabe der Zahlen.
- **Passwort:** Benötigt die Eingabe von vier oder mehr Buchstaben oder Zahlen.

SD-Kartensperre einrichten:

Hier können Sie SIM-Karte sperren oder SIM PIN ändern.

Passworte sichtbar:

Kennwörter werden während der Eingabe angezeigt.

77

jedes Mal eingeben, wenn das Telefon eingeschaltet wird.

Das Verschlüsseln der Daten kann ca. eine Stunde dauern.

Sprache / Eingabe

In diesen Einstellungen können Sie die Sprache für das Telefon auswählen und die Bildschirmtastatur konfigurieren.

Sprache

Öffnet einen Bildschirm, in dem Sie auswählen können, in welcher Sprache der Text auf dem Telefon angezeigt werden soll.

Mein Wörterbuch

Zeigt eine Liste der Begriffe an, die Sie dem Wörterbuch hinzugefügt haben. Berühren Sie einen Begriff, um ihn zu bearbeiten oder zu löschen.

Aktuelle Tastatur

Hier können Sie eine Tastatur für Ihre Texteingabe auswählen.

Als Standard ist Android-Tastatur ausgewählt und TouchPad ist verfügbar als andere

79

Geräteadministratoren

Hiermit können Sie Geräteadministratoren anzeigen

Unbekannte Herkunft

Diese Option dient zum Installieren von Anwendungen, die nicht über Play Store(Markt) bezogen werden.



Als Standardeinstellung ist das Download aus unbekanntenen Quellen nicht erlaubt.

Vertrauenswürdige Anmeldedaten

Vertrauenswürdige CA-Zertifikate werden angezeigt.

Von SD-Karte installieren

Diese Option dient, die verschlüsselte Zertifikate von Ihrer SD-Karte zu installieren.

Telefon verschlüsseln: Diese Funktion dient zum Verschlüsseln der auf Ihrem Gerät gespeicherten Daten. Wenn die Funktion aktiviert ist, muss der Benutzer das Passwort

78

Tastaturart.

Text-in-Sprache-Ausgabe

Sie können zur Eingabe von Texten die Spracheingabe verwenden und diktieren. Bei der Spracheingabe handelt es sich um eine Funktion im Versuchsstadium, für die der Spracherkennungsdienst von Google verwendet wird. Sie müssen also über eine Datenverbindung zu einem Mobilfunknetz oder einem WLAN-Netzwerk verfügen, um sie verwenden zu können.

1. Berühren Sie ein Textfeld oder eine Stelle in dem bereits in ein Textfeld eingegebenen Text.
2. Berühren Sie die Mikrofontaste  auf der Bildschirmtastatur.
3. Wenn das Mikrofonsymbol angezeigt wird, geben Sie das Gewünschte per Spracheingabe ein.

Sagen Sie "Komma", "Punkt", "Fragezeichen" oder "Ausrufezeichen", um ein Satzzeichen einzugeben.

80

Bei einer Diktierpause wird der von Ihnen diktierte Text vom Spracherkennungsdienst umgesetzt und unterstrichen in das Feld eingegeben. Sie können die Taste "Löschen" berühren, um den unterstrichenen Text zu löschen. Wenn Sie weiteren Text über die Tastatur oder durch Diktieren eingeben, wird der Unterstrich ausgeblendet.

Um die Verarbeitung Ihrer Spracheingabe zu verbessern, nimmt Google möglicherweise zu einem beliebigen Zeitpunkt einige Sekunden Hintergrundgeräusche auf und speichert sie im temporären Speicher. Diese Aufnahme wird nur vorübergehend gespeichert und nicht an Google gesendet.

<Sprechgeschwindigkeit>

Öffnet ein Dialogfeld, in dem Sie die Geschwindigkeit festlegen können, mit der der Text gesprochen wird.

<Beispiel anhören>

Spielt ein kurzes Beispiel für eine Sprachsynthese ab.

Sicherung & Zurücksetzen

81

Google-Servern gelöscht.

Sicherungskonto

Zeigt die Google-Konten an, deren Informationen gesichert werden. Melden Sie sich mit einem neuen oder zurückgesetzten Gerät in den gewünschten Konten an, um die den Konten zugeordneten Daten abzurufen.

Automatische Wiederherstellung

Aktivieren Sie diese Option, um Ihre Einstellungen und andere Daten wiederherzustellen, wenn Sie eine Anwendung installieren, wenn Sie diese auf diesem oder einem anderen Telefon zuvor installiert und verwendet und sich mit demselben Google-Konto angemeldet und Ihre Einstellungen gesichert haben.

DRM (Digital Rights Management)Rücksetzung

Löscht alle DRM-Lizenzen

Auf Werkszustand zurück

Berühren Sie diese Option und anschließend **Telefon zurücksetzen**, um alle persönlichen

83

Mithilfe der Datenschutzeinstellungen können Sie Ihre persönlichen Informationen verwalten.

Meine Daten sichern

Aktivieren Sie diese Option, um einige Ihrer persönlichen Daten über Ihr Google-Konto auf den Google-Servern zu sichern. Bei einem Wechsel des Telefons können Sie die gesicherten Daten auf dem neuen Telefon wiederherstellen, wenn Sie sich das erste Mal in Ihrem Google-Konto anmelden. Bei Aktivierung dieser Option werden zahlreiche persönliche Daten gesichert, darunter Ihre WLAN-Passwörter, Ihre Lesezeichen, eine Liste Ihrer installierten Anwendungen, die Begriffe, die Sie dem Wörterbuch über die Bildschirmtastatur hinzugefügt haben, sowie die meisten Anpassungen in den Einstellungen. Diese Funktion kann auch von Anwendungen von Drittanbietern genutzt werden, sodass Sie Ihre Daten wiederherstellen können, wenn Sie eine solche Anwendung erneut installieren. Falls Sie die Option deaktivieren, werden Ihre Daten nicht mehr in Ihrem Konto gesichert und alle vorhandenen Sicherungen von den

82

Daten(alle im Telefon gespeicherte Kontakte, SMS aus dem internen Speicher zu löschen, einschließlich der Informationen zu Ihrem Google-Konto, sonstigen Konten, Ihren System- und App-Einstellungen.

Das Löschen der heruntergeladenen Apps, Musik, Fotos, Videos und anderen Dateien sind abhängig von Ihrer Auswahl in Optionen.

Nach dem Zurücksetzen Ihres Telefons müssen dieselben Informationen eingegeben werden, die bei der ersten Einrichtung des Geräts erforderlich waren. Wenn Sie Ihre Daten über ein Google-Konto gesichert haben, können Sie sie während des Einrichtungsprozesses mithilfe einer entsprechenden Option wiederherstellen.

Konten

Mithilfe des Bildschirms "Einstellungen für Konten & Synchronisierung" können Sie Ihre Google-Konten und weitere Konten hinzufügen, entfernen und verwalten. Darüber hinaus können Sie festlegen, ob von Anwendungen Daten gesendet, empfangen und synchronisiert werden dürfen und ob die Synchronisierung von Nutzerdaten automatisch

84

erfolgen soll.

Google Mail, Ihr Kalender und weitere Anwendungen verfügen außerdem über eigene Einstellungen zur Datensynchronisierung. Nähere Informationen finden Sie in der Dokumentation zu diesen Anwendungen.

Konto hinzufügen

Berühren Sie zum Hinzufügen eines neuen Kontos.

Datum & Uhrzeit

Hier können Sie Datum und Uhrzeit vom Mobilfunknetz bereitgestellten Werte verwenden und manuell einstellen.

Die folgenden Optionen sind verfügbar:

[Auto. Datum & Uhrzeit](#)

[Automatische Zeitzone](#)

[Datum und Zeit einstellen](#)

[Zeitzone einstellen](#)

85

Fehlersuche über eine USB-Verbindung mit dem Telefon kommunizieren können.

Für die Verwendung des PC-Sync. Programm, bitte aktivieren Sie diese Option erst.

Kabelloseübertragung(TV-Ausgang)

Damit können Sie den Bildschirm übertragen und so Video- und Audioinhalte drahtlos auf einer Vielzahl von Bildschirmen und anderen Geräten mit Miracast streamen, auch wenn kein standardmäßiges WLAN-Netzwerk verfügbar ist. Sie können beispielsweise den Bildschirm Ihres Geräts auf einen Fernseher mit zertifiziertem Miracast-Adapter übertragen

Wie einrichten von Kabellosenübertragung

Vorbereitungen:

1. Das Smartphone mit Kabellosenübertragungsfunktion
2. Ein Fernseher mit HDMI-Unterstützung;
3. Ein Wireless-Display-Dongle;
4. USB-Kabel, (mit Micro-USB-Anschluss)

87

24-Stunden-Format verwenden

Datumsformat einstellen

Bedienungshilfe

Mit diesen Einstellungen konfigurieren Sie alle Eingabehilfen-Plug-Ins, die Sie auf dem Telefon installiert haben. Eingabehilfedienste sind spezielle Funktionen. Die Einstellungen können angepasst werden, um die Eingabehilfe bezüglich der Benutzeroberfläche und den Funktionen des Geräts zu verbessern.

Entwicklungsoptionen

Dieser Bildschirm enthält Einstellungen für die Entwicklung von Android-Anwendungen. Weitere detaillierte Informationen, einschließlich der Dokumentation zu den APIs und Entwicklungstools für Android, finden Sie auf der Android-Entwicklerwebsite unter <http://developer.android.com>.

USB-Debugging

Aktivieren Sie diese Option, damit auf einem Computer vorhandene Tools zur

86

Schritte:

1. Der Wireless-Display-Dongle hat eine HDMI-Anschluss und einen Micro-USB-Port. Verbinden Sie den HDMI-Anschluss an Ihrem TV-HDMI-Port. Und verbinden Sie den Micro-USB-Anschluss mit USB-Kabel und eine Verbindung zu Ihrem TV USB-Port; (oder einem anderen USB-Stromversorgung mit Netzteil.)
2. Finden Sie Wireless-Display-Menü in Ihrem Smartphone; (Einstellungen >> Display >> Kabellose Übertragung) und einschalten und suchen nach Display-Hotspot und verbinden mit dem Wireless-Display-Dongle;
3. Schalten Sie die Quelle für die TV-Anzeige HDMI.

Über das Telefon

Sie können Informationen zu Ihrem Gerät anzeigen, z. B. Status der SIM-Karte(Telefonnummer und so weiter),Modellnummer, IMEI-Nr, Serien-Nr. und Erstellungsversion(Software-Version).

88

Neue Software-Update via OTA(Over-The-Air)

Mit dieser Funktion können Sie die Firmware Ihres Telefons über OTA und ohne das Anschließen eines USB-Datenkabels aktualisieren. Diese Funktion ist nur verfügbar, wenn eine neuere Version der Firmware für Ihr Gerät veröffentlicht wird.

Wenn eine neue Software-Version verfügbar ist, werden Sie eine Nachricht auf dem Benachrichtigungsfeld Ihres Telefons via OTA erhalten, dann können Sie die Software Ihres Telefons durch Bestätigen der Nachricht aktualisieren.

Sie können auch die Softwareversion auf Ihrem Mobiltelefon prüfen: Einstellungen > Über das Telefon > Softwareaktualisierungen > Jetzt auf Updates prüfen.

89

oder Störungen verursachen kann (z. B. im Krankenhaus).

◆Der Betrieb von Funk übertragenden Geräten, einschließlich Mobiltelefonen, kann bei medizinischen Geräten, die unzureichend geschützt sind, zu Störungen führen. Bei Fragen wenden Sie sich bitte an einen Arzt oder den Hersteller des medizinischen Gerätes. Andere elektronische Geräte können ebenfalls Störungen ausgesetzt sein.

◆Um den reibungslosen Betrieb und die Personensicherheit zu gewährleisten wird ebenso wie bei anderen mobilen, Funk übertragenden Geräten empfohlen, dass das Gerät nur wie vorgeschrieben verwendet wird.

◆Schalten Sie das Telefon beim Tanken (an der Tankstelle) immer aus. Befolgen Sie die Vorschriften bezüglich der Verwendung von mit Funk betriebenen Geräten in Treibstofflagern (Orte, an denen Treibstoff gelagert oder vertrieben wird), Chemiefabriken oder Bereichen, in denen gesprengt wird.

◆Lagern oder befördern Sie keine entzündbaren Flüssigkeiten, Gase oder explosive Materialien in der Nähe Ihres Telefons, seinen Einzelteilen oder seines Zubehörs.

91

Weitere Sicherheitsinformationen

Verkehrssicherheit

◆Bitte beachten Sie, dass Verkehrssicherheit immer Vorrang hat.

◆Bedienen Sie das Telefon beim Fahren nicht mit der Hand. Parken Sie das Fahrzeug immer, wenn Sie ein Gespräch führen möchten.

◆Sorgen Sie dafür, dass das Telefon sicher verstaut ist und bei einem Zusammenstoß oder einer Notbremsung nicht herunterfallen oder kaputtgehen kann.

◆Das Telefon sollte nur von Fachkräften im Fahrzeug installiert oder gewartet werden. Fehlerhafte Installation oder Wartung kann gefährlich sein und den Garantieanspruch des Geräts verfallen lassen.

Betriebsumgebung

◆Befolgen Sie die Vorschriften, die in dem jeweiligen Gebiet in Kraft sind, und schalten Sie Ihr Telefon immer aus, wenn seine Benutzung verboten ist oder wenn es Gefahren

90

◆Schalten Sie im Flugzeug Ihr Mobiltelefon aus. Die Benutzung von Mobiltelefonen im Flugzeug ist ungesetzlich und kann zu Funktionsstörungen des Flugzeuges führen. Bei Nichtachtung dieser Vorschriften kann der Mobiltelefondienst vorübergehend oder dauerhaft unterbrochen werden und/oder rechtliche Schritte können eingeleitet werden.



Warnung

Ihr Telefon ist ein anspruchsvoll konzipiertes und angefertigtes Produkt und sollte sorgfältig gepflegt werden. Die unten aufgeführten Empfehlungen helfen Ihnen dabei, die Garantieansprüche zu bewahren, damit Sie viele Jahre Freude an Ihrem Gerät haben.

◆Bewahren Sie das Telefon, alle Einzelteile und Zubehör für Kleinkinder unzugänglich auf.

◆Achten Sie darauf, dass das Telefon trocken bleibt. Niederschlag, Feuchtigkeit und Flüssigkeiten, die Mineralien enthalten, greifen die elektronischen Schaltkreise an.

◆Benutzen Sie das Telefon nicht in staubigen, schmutzigen Umgebungen, da seine Einzelteile dadurch beschädigt werden könnten.

92

- ◆ Bewahren Sie das Telefon nicht an warmen Orten auf. Hohe Temperaturen können die Lebensdauer elektronischer Geräte verkürzen, Akkus beschädigen und bestimmte Kunststoffe verformen oder zum Schmelzen bringen.
- ◆ Bewahren Sie das Telefon nicht an kalten Orten auf. Wenn sich das Telefon anschließend zu seiner normalen Temperatur erwärmt, kann sich in seinem Inneren Feuchtigkeit niederschlagen und die elektronischen Schaltkreise beschädigen.
- ◆ Versuchen Sie nicht, das Gehäuse des Telefons zu öffnen. Durch unsachgemäße Handhabung kann das Telefon dabei beschädigt werden.
- ◆ Lassen Sie das Telefon nicht fallen und vermeiden Sie Stöße. Fahrlässige Handhabung kann die inneren Schaltkreise beschädigen.
- ◆ Verwenden Sie keine scharfen Chemikalien, Reinigungslösungen oder starke Reinigungsmittel zur Reinigung des Telefons. Wischen Sie es vorsichtig mit einem weichen Tuch ab, das mit mildem Seifenwasser angefeuchtet ist.
- ◆ Wenn das Telefon oder eines der Zubehörteile nicht ordnungsgemäß funktionieren,

93

entsprechender Signalstärke befinden muss, damit Sie Anrufe tätigen oder empfangen können.

Eventuell können Notrufe nicht in allen mobilen Netzwerken möglich sein oder wenn bestimmte Netzwerkdienste und/oder Telefonfunktionen in Betrieb sind. Fragen Sie das mit Ihrem örtlichen Mobilfunkanbieter ab.

SAR-Wert

Belastung durch Hochfrequenzenergie (SAR-Information)

Dieses Telefon entspricht den EU-Richtlinien bezüglich der Belastung durch Funkwellen. Der Belastungsstandard für Mobiltelefone verwendet eine Messeinheit, die unter SAR (Spezifische Absorptionsrate) bekannt ist. Die vom Rat der EU empfohlene SAR-Grenze beträgt 2,0 W/kg. Als höchste Sendeleistung wurde für dieses Telefonmodell ein **SAR-Wert von** Head: 0.644W/kg 10g Head SAR, Body: 0.247W/kg 10g Body SAR ermittelt.

95

bringen Sie es zu einem Fachhändler in Ihrer Nähe. Das Fachpersonal dort wird Ihnen weiterhelfen und gegebenenfalls veranlassen, dass das Telefon repariert wird.

◆ Fassen Sie das Telefon, während es geladen wird, nicht mit nassen Händen an. Es könnte Sie ein elektrischer Schlag entstehen der das Telefon beschädigen kann.

◆ Benutzen Sie das Telefon nicht während es geladen wird. Es könnte Sie ein elektrischer Schlag entstehen der das Telefon beschädigen kann.

Notrufe



WICHTIG! Wie andere Mobiltelefone verwendet Ihr Telefon Funksignale, mobile Netzwerke oder Festnetze sowie benutzerdefinierte Funktionen, die nicht unter allen Bedingungen eine Verbindung gewährleisten. Deshalb sollten Sie sich in Bezug auf wichtige Kommunikationen nicht ausschließlich auf Ihr Mobiltelefon verlassen (z. B. medizinische Notfälle).

Beachten Sie, dass das Telefon eingeschaltet sein und sich in einem Servicebereich mit

94

Die SAR-Grenze für von der Bevölkerung verwendete Mobiltelefone beträgt 2,0 Watt/Kilogramm (W/kg) gemittelt über 10 Gramm Körpergewebe. Die Grenze umfasst eine beträchtliche Sicherheitsmarge, um zusätzlichen Schutz zu gewährleisten und um Abweichungen bei den Messungen Rechnung zu tragen. Die SAR-Werte können je nach Anforderungen der einzelnen Länder und der verwendeten Netzwerk-Bandbreite unterschiedlich sein.

Open-Source

Mobistel bietet eine Vielzahl von den Open-Sourcen über diese website an, damit die Benutzer sie jederzeit herunterladen und ihre Anfragen an Mobistel senden können. <http://www.mobistel.com/opensource/opensource.html>

Dieses Programm ist freie software: Sie können es unter den Bedingungen der GNU General Public License, wie von der Free Software Foundation,

96

Version 3 der Lizenz oder (nach Ihrer Wahl) jeder neueren veröffentlichten Version, weiterverbreiten und/oder modifizieren.

Dieses Programm wird in der Hoffnung, dass es nützlich sein wird, aber OHNE JEDE GEWÄHRLEISTUNG, bereitgestellt; sogar ohne die implizite Gewährleistung der MARKTFÄHIGKEIT oder EIGNUNG FÜR EINEN BESTIMMTEN ZWECK.

siehe die GNU General Public License für weitere Details,
Sie sollten eine Kopie der GNU General Public License zusammen mit diesem Programm erhalten haben. Wenn nicht, siehe <<http://www.gnu.org/licenses/>>.

97

Die Garantie gilt nur, wenn die Garantiekarte korrekt ausgefüllt wurde und wenn als Kaufnachweis der Originalkaufbeleg (oder eine Kopie desselben) vorgelegt wird, der das Datum des Kaufs, den Händlernamen, die Modellbezeichnung, die Serien- bzw. IMEI-Nummer sowie die Produktnummer enthält.

Wenn Sie einen Anspruch nach dieser Garantie geltend machen wollen, müssen Sie das Produkt sachgerecht verpackt und frei an die Mobistel GmbH, das autorisierte Service-Unternehmen in Deutschland, schicken.

SERVICE-ADRESSEN:

Mobistel Service-Center in Deutschland

w-support.com GmbH
Authorized Mobistel Service Center
Niederfrohnaer Weg 2
09232 Hartmannsdorf

99

Beschränkte Garantie

Mobistel Service-Center in Deutschland
EINGESCHRÄNKTE GARANTIE

Im Fall eines Material-, Konstruktions- oder Verarbeitungs-mangels bei normalem Gebrauch setzt das Mobistel Service-Center in Deutschland (Mobistel GmbH) das Produkt nach seinem Ermessen kostenfrei instand oder tauscht es aus. Die Garantiefrist beginnt mit dem Datum, an dem das Produkt erstmalig von einem Endkunden erworben wurde.

Cynus F10	Gerät	Batterie & Zubehör
Garantiezeit	24 Monate	6 Monate

INANSPRUCHNAHME DES GARANTIESERVICES:

98

Mobistel Service-Team Hotline:

Tel: +49(0)6192 977 830

Fax: +49(0)6192 977 8324

Email für Service-Fragen: service@mobistel.com

Email für technische Fragen: support@mobistel.com

Hinweis für Garantieanspruch

Sie haben die Möglichkeit innerhalb der Garantiezeit (Gerät: 24 Monate und Zubehör: 6 Monate nach dem Kaufdatum), Ihren Anspruch für unsere Garantieleistung zu nehmen.

Außer der Garantiezeit könnte Ihr Gerät leider kostenpflichtig bei uns repariert werden. Unsere Garantieleistung gilt nur für Schaden oder Mangel am Gerät, die nachweislich auf einem Fabrikationsfehler beruhen.

Zum Detail, bitte lesen Sie die Garantiebedingungen von Mobistel in der

100

Bedienungsanleitung durch:

Falls die Schäden durch Fallen, Sturz, Druck und unsachgemäße Behandlung entstanden sind, haben Sie keinen Garantieanspruch mehr.

In diesem Fall müssen Sie Ihr Handy leider kostenpflichtig bei uns reparieren. Dafür werden wir Ihnen unseren Kostenvoranschlag zusenden.

Die Geräte, für die unter Bezugnahme auf diese Garantie eine Garantieleistung beansprucht wird, sind **frei Haus** (Kunden tragen Versandkosten nach Mobistel Service Center) der Firma **w-support.com GmbH, Authorized Mobistel Service Center, Niederfrohnaer Weg 2, 09232 Hartmannsdorf, Germany**, die unsere für Service autorisierte Firma in Europa ist, beschadigungssicher verpackt zuzusenden.

Der Kaufbeleg mit Kauf- und/oder Lieferdatum sowie eine detaillierte Beschreibung des Problems ist unbedingt beizufügen.

101

◆ Die Garantie gilt ausschließlich für Material, Konstruktions- oder Verarbeitungsmängel.

Folgendes ist nicht durch die Garantie abgedeckt:

- Regelmäßige Wartung und Instandsetzung oder Austausch von Teilen aufgrund von normalem Verschleiß.
- Unsachgemäßer Gebrauch, einschließlich, jedoch nicht beschränkt auf, Einsatz dieses Produkts in einer Weise, die nicht dem bestimmungsgemäßen Einsatz oder der bestimmungsgemäßen Pflege laut Mobistel-Bedienungsanleitung entspricht.
- Defekte oder Schäden des Produkts unter Druck und durch unsachgemäßes Vorgehen bei Testen, Betreiben, Wartung, Installation, Einstellung, nicht autorisierten Software-Anwendungen oder jeglichen Änderungen oder Umbauten.
- Defekte oder Schäden aufgrund von Reichweite, Netzabdeckung, Verfügbarkeit, Service oder Betrieb des Mobilfunknetzes durch den Netzbetreiber.
- Software-Upgrade aufgrund von Änderungen der Netzparameter.
- Störungen, die bei Verwendung von nicht durch Mobistel freigegebenen Zubehörteilen

103

Garantiebestimmungen

◆ Das Mobistel Service-Center in Deutschland (Mobistel GmbH) ist nur zur Instandsetzung des defekten Teils sowie nach eigenem Ermessen zum Austausch des Produkts (Service-Austauschgerät) verpflichtet.

◆ Instandsetzungen im Rahmen der Garantie müssen durch ein vom Mobistel Service-Center in Deutschland (Mobistel GmbH) autorisiertes Service-Unternehmen ausgeführt werden. Für Instandsetzungen durch nicht autorisierte Personen werden keine Kosten übernommen, und für Instandsetzungen oder Schäden, die durch derartige Instandsetzungen verursacht werden, erlischt die Garantie.

◆ Durch Instandsetzung oder Austausch im Rahmen dieser Garantie wird die Garantiefrist weder verlängert noch beginnt sie von neuem. Instandsetzung oder Direktaustausch im Rahmen dieser Garantie kann mit in der Funktion gleichwertigen Service-Austauschgeräten erfolgen.

102

aufzutreten.

- Unfälle, höhere Gewalt oder andere Gründe, die nicht im Einflussbereich von Mobistel liegen und durch Blitz, Wasser, Feuer, öffentlichen Aufruhr und mangelhafte Lüftung verursacht werden.
- Beschädigung der Batterie durch Überladung oder Einsatz in einer Weise, die nicht der bestimmungsgemäßen Pflege laut Mobistel Bedienungsanleitung entspricht.
- Die Modellnummer, die Serien-/IMEI-Nummer und die Produktnummer am Gerät wurde geändert, gelöscht, entfernt oder unkenntlich gemacht.
- Die Batterien wurden mit einem nicht von Mobistel freigegebenen Ladegerät geladen.
- Die Dichtung der Batterieumhüllung oder der Batteriezellen wurde zerbrochen oder es liegen Anzeichen für eine Manipulation an derselben vor.
- SIM-Karte, gespeicherte Daten: Mobistel übernimmt keine Haftung dafür, dass die SIM-Karte aus zurückgesandten Produkten entnommen

104

wird, oder dafür, dass gespeicherte Daten gesichert werden; dies gilt für alle Produkte, unabhängig davon, ob die Garantiefrist abgelaufen ist oder nicht.

◆Tritt ein Mangel an einem Produkt auf, dessen Garantiefrist abgelaufen ist oder das nicht durch diese Garantie abgedeckt ist, kann das Mobistel Service-Center in Deutschland nach eigenem Ermessen die erforderliche Instandsetzung unter der Voraussetzung durchführen, dass der Kunde dem Mobistel Service-Center in Deutschland (Mobistel GmbH) die hieraus entstehenden Kosten erstattet.

◆Diese Garantie beeinflusst nicht die Ihnen nach der einschlägigen Rechtsordnung zustehenden Rechte gegenüber dem Händler, die sich aus dem Kauf/Verkauf ergeben. Diese Garantie beinhaltet Ihre einzigen und ausschließlichen Rechtsbehelfe. Weder Mobistel noch dessen Händler sind haftbar für ursächliche Schäden oder Folgeschäden, die sich durch eine Verletzung der ausdrücklichen oder stillschweigenden Garantie für dieses Produkt ergeben

105

EN 50566:2013/AC:2014

EN 62209-1: 2006;

EN 62209-2: 2010;

EN 62479: 2010

2. Safety (Article 3.1(a) of the R&TTE Directive)

Applied Standard(s):

EN 60950-1: 2006+A11 :2009+A1 :2010+A12 :2011+A2:2013

3. Electromagnetic compatibility (Article 3.1 (b) of the R&TTE Directive)

Applied Standard(s):

EN 301 489-1 V1.9.2; EN 301 489-3 V1.6.1

EN 301 489-7 V1.3.1; EN 301 489-17 V2.2.1;

EN 301 489-24 V1.5.1;

4. Radio frequency spectrum usage (Article 3.2 of the R&TTE Directive)

Applied Standard(s):

107

Declaration of CE Conformity(R&TTE, ROHS) Konformitätserklärung(Funkanlagen und Telekommunikations- Endeinrichtungen)

We, Mobistel GmbH, declare that the product GSM/WCDMA/BT/Wi-Fi Mobile Phone: Cynus F10 to which declaration relates, is in conformity with the following standards and/or other normative documents:

Wir, Mobistel GmbH, erklären, dass das Produkt GSM/WCDMA/BT/Wi-Fi Mobil-Telefon: Cynus F10 wird die Konformität mit den folgenden Normen und/oder anderen normgebenden Dokumenten bescheinigt:

RTTE

1. Health (Article 3.1(a) of the R&TTE Directive)

Applied Standard(s):

EN 50360: 2001/A1 :2012;

106

EN 301 511 V9.0.2;

EN 301 908-1 V7.1.1; EN 301 908-2 V6.2.1; EN301 908-13 V6.2.1

EN 300 440-1 V1.6.1; EN 300 440-2 V1.4.1

EN 300 328 V1.9.1

5. EMC Directive 2004/108/EC

EN 61000-3-2:2014

EN 61000-3-3:2013

EN 61000-4-2:2009

EN 61000-4-3:2006+A1:2008+A2:2010

EN 61000-4-4:2012

EN 61000-4-5:2006

EN 61000-4-6:2009

EN 61000-4-11:2004

EN 55022:2010/AC:2011

108

EN 55024:2010
ROHS
2011/65/EU
ROSH2.0
1999/5/EC.

Hiermit erklären wir, dass alle wesentlichen Funktestreihen ausgeführt wurden und das oben genannte Produkt allen wesentlichen Anforderungen der Richtlinie 1999/5/EC entspricht.

Das in Abschnitt 10 genannte Verfahren für die Feststellung der Konformität, das im Anhang [IV] der Richtlinie 1999/5/EC beschrieben wird, wurde durchgeführt:

Die technische Dokumentation wird unter folgender Anschrift geführt:

109

Mobistel GmbH, Nordring 30a,
65719 Hofheim/Ts, Germany
TEL:+49(0)6192 977 8310, FAX: +49(0)6192 977 8319

Hofheim, Germany, May 30th, 2016

Place and date of issue (Ausstellungsort und –Datum)

Donguk Hwang



Signature of authorized person

(Unterschrift der/des Bevollmächtigten)

CE 0560

110